

COLLECTION 2023

*Fabricant français depuis 1950*

**Charlie**  
Mobilier extérieur

# VOILES D'OMBRAJE

*Fabriquées en France*

# Edito

CHARLIE c'est un état d'esprit, une relation intime avec l'objet, des technologies maison, et un subtil mélange d'élégance et de décontraction.

Avec elle, nous garantissons des produits durables, fabriqués en France, contribuant à la réalisation d'aménagement extérieur et intérieur, qualitatif et responsable.

C'est avec beaucoup d'émotions que nous vous invitons à pénétrer dans l'univers CHARLIE, fruit de soixante-dix années d'expérience textile.

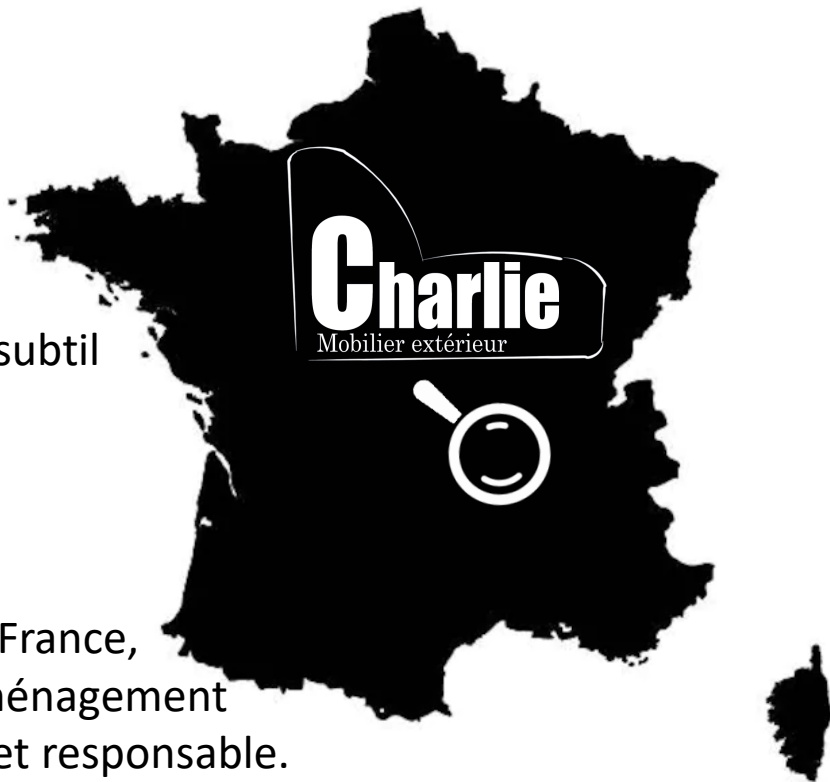



# Charlie

Mobilier extérieur

ANNEAU INOX

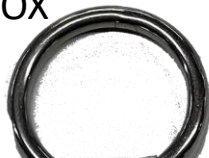

SANGLE 25mm  
Résistance à la  
rupture  
2500kg

FILS HAUTE TÉNACITÉ  
Résiste aux UV et aux  
intempéries

ANGLE RENFORCÉ



## Grille polyéthylène Haute Densité

- Résiste aux UV
- Sans PVC
- Sans plomb



340gr/m<sup>2</sup>



Résiste aux UV



Bloque entre 91%  
et 99% des UV  
selon les coloris

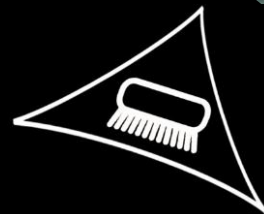

Facile à nettoyer



Résiste au vent

# TEXTEXT





Aquatic Blue



Navy Blue



Turquoise



Royal Purple



Deep Ochre



Cayenne



Cherry Red



Orange



Brown



Cedar



Desert Sand



Yellow



Brunswick Green

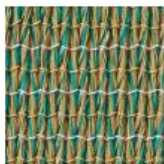

Rivergum



Steel Grey



Bright Green



Black

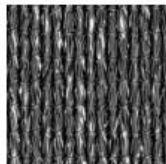

Charcoal



Gun Metal



Natural



Sky Blue



White

# 22 coloris



**Charlie**  
Mobilier extérieur

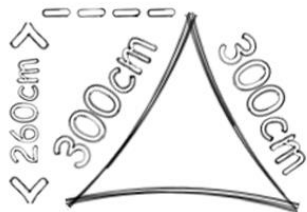

TRI 333

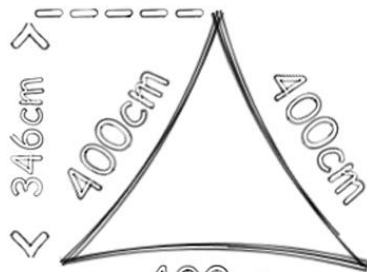

TRI 444

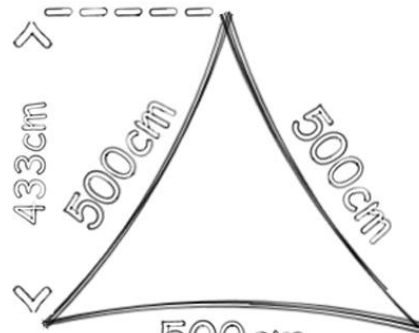

TRI 555

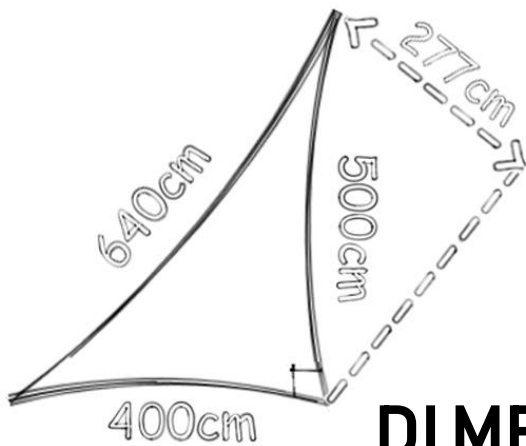

TRI 46.45

## DIMENSIONES

Vue de dessus

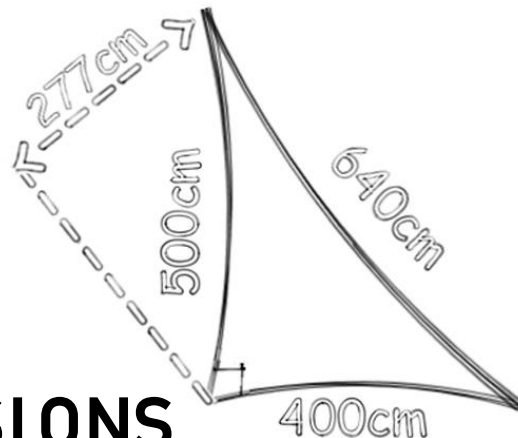

TRI 456.4

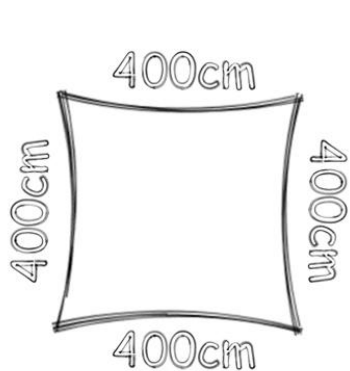

CAR 44

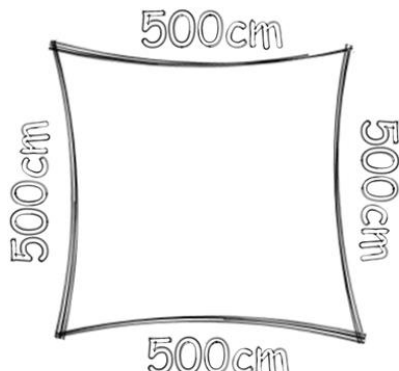

CAR 55

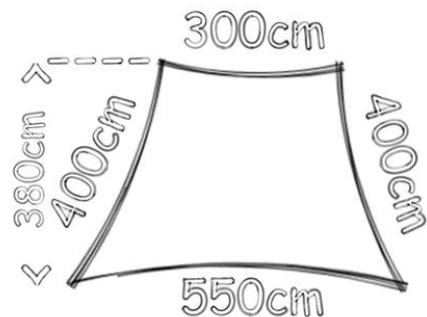

TRA 5.5434

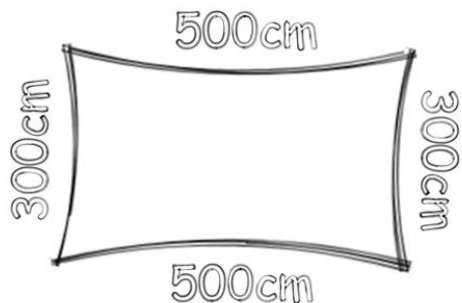

REC 35

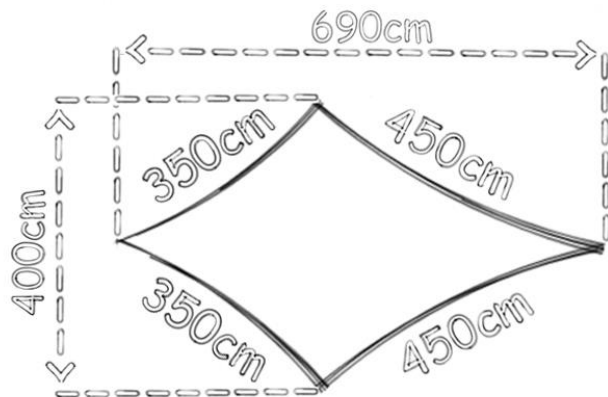

LOS 4.53.53.54.5



# IDÉES D'AMÉNAGEMENT

Pour vous projeter dans l'espace et assembler différentes dimensions de voiles toute en optimisant le nombre d'accroches, nous vous proposons quelques exemples de configurations.  
Il ne vous reste plus qu'à associer différentes couleurs pour créer une ambiance unique et design.

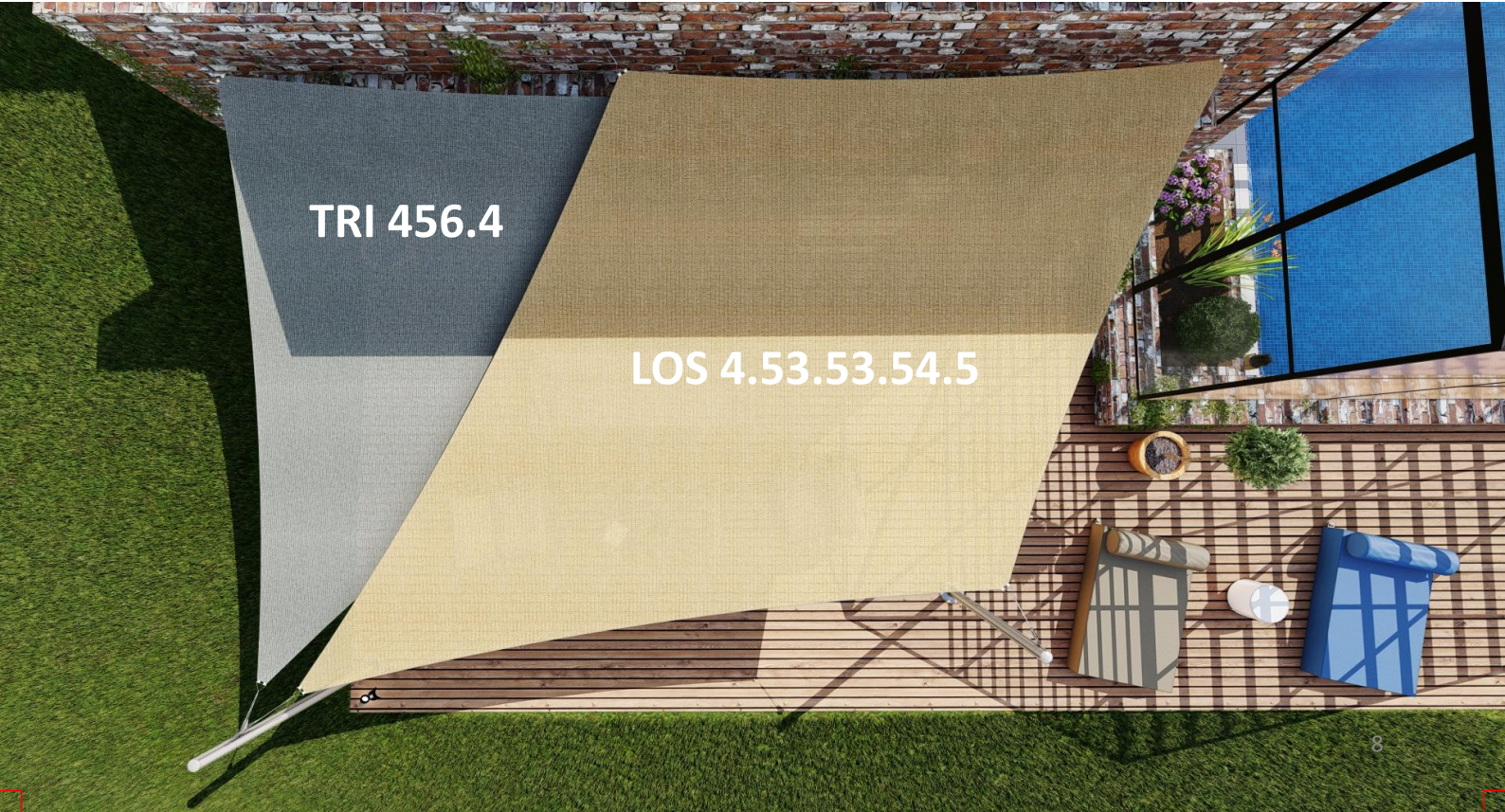





**LOS 4.53.53.54.5**

**TRI 46.45**



TRI 456.4

TRI 46.45

TRA 5.5434





**TRA 5.5434**

**TRI 46.45**



A 3D rendering of a tent set up on a wooden deck. The tent has a large yellow front panel and a white side panel. The scene includes green plants and a wooden floor.

**TRI 456.4**

**TRA 5.5434**



**TRI 456.4**

**TRI 46.45**

**TRA 5.5434**



**TRI 456.4**

**TRI 46.45**

**TRI 444**



TRI 456.4

TRI 46.45

TRA 5.5434

# Comment fixer une voile d'ombrage ?

Pour parfaitement réussir son projet « voile d'ombrage », il est important d'apporter un soin particulier à la pose.

Respectez les axes de tensions permet de tendre la voile sans plis.

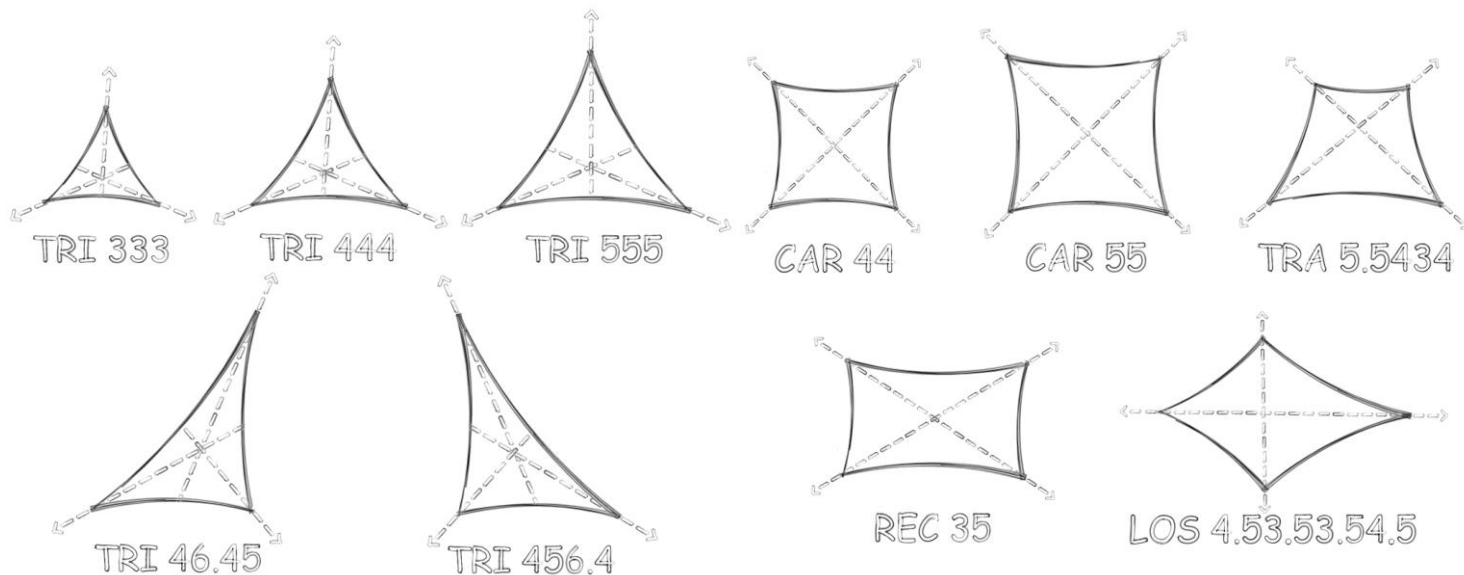



# 3 étapes à respecter

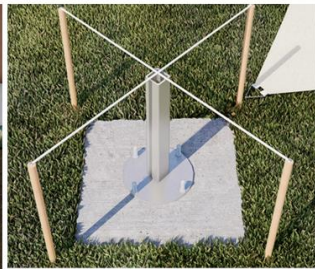

3/ Réaliser un montage solide pour la pose d'un mât.

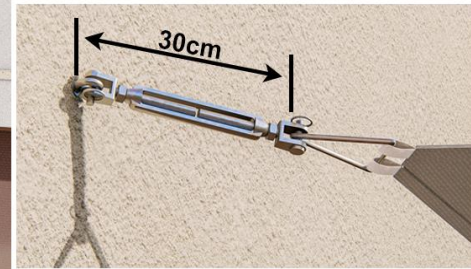

1/ Respecter un espace de 30cm minimum (depuis votre point de fixation).

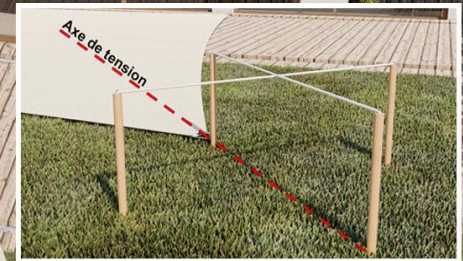

2/ Respecter les axes de tension.





# NETTOYAGE & ENTRETIEN

Laver avec des détergents neutres, sans substances abrasives et dilués dans de l'eau tiède (50°C maxi).

Éviter le nettoyage avec des substances acides, basiques et solvants halogènes.

Nous conseillons de nettoyer la toile avec un nettoyeur haute pression, à distance raisonnable après l'avoir démontée et étendue sur un sol propre.

Laisser sécher la toile avant de l'hiverner.



# PHILOSOPHIE

Avec CHARLIE, nous souhaitons relever un défi majeur : mettre un frein à la consommation du « jetable ».

Faire traverser la moitié de la planète à un produit dont la durée de vie n'excède pas quelques mois, nous semble une aberration écologique et économique.

Pour CHARLIE, nous avons prévu le meilleur. Des matériaux rigoureusement choisis, sans phtalates, sans danger pour l'utilisateur, aux performances incroyables, assemblés par couture avec des fils haute-ténacité, hydrophobes et résistants aux UV.

# Charlie

Mobilier extérieur

Également disponible sur mesure  
Retrouvez nos conseils de pose sur [Charlimobilierexterieur.com](https://Charlimobilierexterieur.com)

**Charlie Mobilier Extérieur**  
TARARE - 69170

[Charliemobilierexterieur.com](https://Charliemobilierexterieur.com)

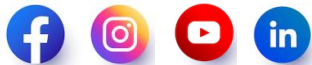

Charlie Mobilier Extérieur®/ Tous droits réservés / All rights reserved. 2022