

NOTICE DE POSE

Toile pour pergola bois



Toile pour pergola bois

Sommaire:

1. Réception du colis
2. Contenu du colis
3. Présentation de la toile
4. Insertion des velcros
5. Fixation du profil aluminium (option)
6. Laçage du sandow
7. Les différentes fixations



1/ Réception du colis

Observez avec attention l'aspect du colis, si celui-ci est abimé ou éventré, vérifiez la qualité et les quantités du contenu. Au moindre doute, émettez des réserves sur le bordereaux du transporteur.

Le colis peut se présenter sous deux formes selon les options choisies:

- Sans l'option « profil aluminium », vous recevrez votre colis par Colissimo, sous la forme d'un carton d'environ 55x55cm hauteur 10/15cm.



- Avec l'option « profil aluminium », vous pouvez recevoir un tube livré par transporteur avec prise de rendez-vous ou un colis et un tube livrés par Colissimo.



Notice de pose

Toile pour pergola Bois

2/Contenu du colis

Vous trouverez, sous film protecteur et dans un carton rigide :

Une ou plusieurs coupes de profil(s) aluminium (*option*)



Votre toile confectionnée
sur mesure

Des crochets champignons
et/ou ferlettes (selon l'option choisie)
- Des vis bois

Du sandow (câble élastique)
en quantité nécessaire

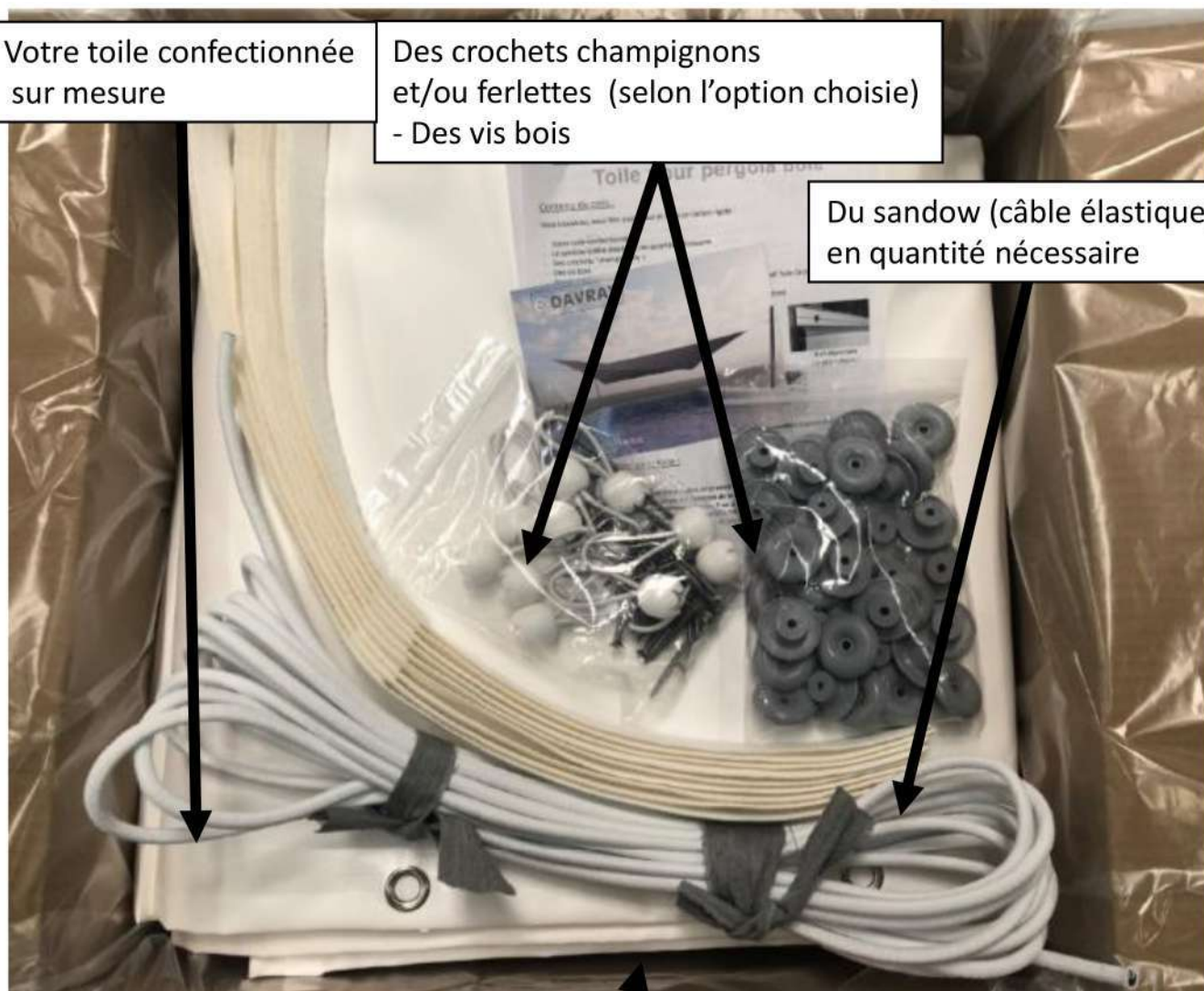

Des bandes velcro® doublées à insérer dans les pastilles soudées
(selon l'option choisie et sauf Toile Orchestra MAX où les velcros sont cousues à la toile)

Notice de pose

Toile pour pergola bois



CHEVRONS DÉBORD AVANT



CHEVRONS DÉBORD AVANT ET ARRIÈRE



CHEVRONS SANS DÉBORD



CADRE SANS CHEVRONS

3/ Présentation de la toile :

Dépliez votre toile à plat côté envers dans un premier temps , si option velcros (les pastilles ou bandes velcros face à vous).

Sinon sur **l'endroit de la toile face à vous , ourlets et velcros face contre terre puis passez directement à l'étape 5.**

Assurez vous de son sens en vérifiant le bon alignement des velcros avec vos travées .

Pour l'option "fixation par profil", assurez vous de présenter le jonc qui viendra s'insérer dans le profil , côté façade

4/ Insertion des velcros

(sauf pour les référence orchestra max / orchestra passez à l'étape 5 ou 6)

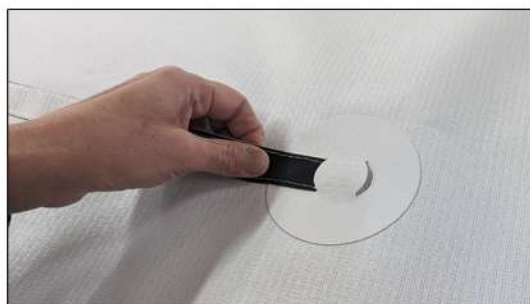

Insérez les velcros côté apparent. (c'est plus facile)

Pour plus de solidité, certaines références sont doublées d'une seconde pastille.
Attention à bien insérer les velcros sous les deux pastilles.



Afin d'obtenir un ensemble harmonieux, insérez les velcros dans le même sens.



Les velcros assurent la fixation centrale autour de votre structure.

Ne pas les utiliser comme poignées pour manipuler la toile.

Notice de pose

Toile pour pergola Bois

5 / Fixation côté façade par profil aluminium (si option, sinon passez à l'étape suivante)

Le profil aluminium est usiné pour faciliter le perçage.

Il peut se fixer soit horizontalement sur votre structure [1] soit verticalement sur votre façade [2]

Nous conseillons les premiers trous à 5cm puis tous les 50cm environ



Placez le/les profils sur votre structure, faites vos pré-perçage sur votre mur ou sur votre structure en respectant environ 50cm entre chaque vis, Adaptez la visserie à votre support.

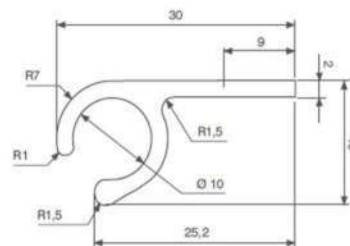
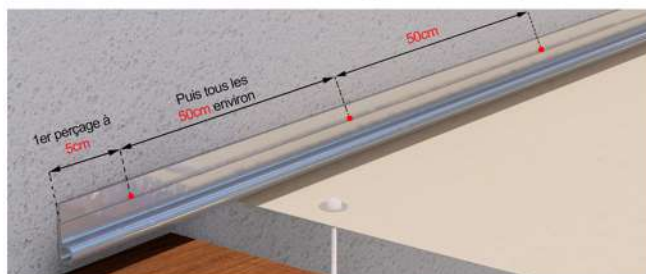

Glissez la toile côté jonc, dans la gorge du profil

*Faire cette manipulation au sol, permet de bien guider le profil et de ne pas faire d'accroc sur la toile
Si vous avez plusieurs profils ils se positionnent en bord à bord sans pièces de raccords.*

6 / Laçage du sandow sur la toile :

Toile face à vous, ourlets et velcros face contre terre

4.1/ Démarrez le laçage du sandow (élastique) en commençant par un angle (côté façade si pergola adossée)

Cette opération peut être réalisée au sol avant que la toile ne soit posée sur la structure,

ATTENTION AUX DIFFERENTES FIXATIONS CHOISIES- voir les prochaines étapes correspondantes

4.2/ Faire un nœud au dessus de la toile pour qu'il ne soit pas visible sous la pergola.

4.3/ Passez le sandows dans tous les œillets (sauf si fixation sur chevrons avec ferlettes voir étape 7)

Passage du sandows aux angles :

*Faites une boucle avec le sandow
et passez la dans l'œillet (voir visuel)*

4.4/ Finissez avec un nœud.



Notice de pose

Toile pour pergola Bois

MISE EN PLACE :

Roulez votre toile au sol

Présentez là sur votre structure , assurez vous toujours de son sens (ourlets et velcros contre structure)

Déroulez la toile, profil côté façade (si option choisie)

Pour facilité son maintien , vous pouvez d'ores et déjà , accrocher les velcros à vos traverses, (Sans trop les serrer dans l'immédiat)

- Visser votre profil (si option choisie)

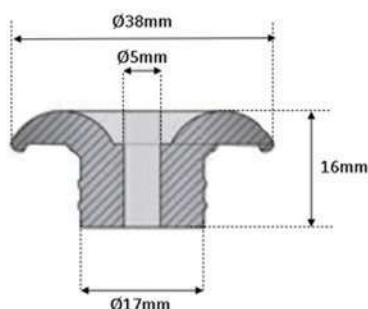

7 /Fixation TYPE A :

Les toiles de "**type A**" recouvrent les chevrons extérieurs de votre pergola de 4 cm de chaque côtés .
Les attaches sandows (champignons) sont fixées sur le côté ou en dessous des chevrons.

Votre toile en place , vous pouvez localiser l'emplacement des œillets.

Avec les vis bois fournies Vissez un crochet champignon dans l'alignement du premier œillet * => voir page 4 en détails

puis un crochet champignon entre chaque œillets .

Passez le sandow autour des crochets champignons,

Vérifiez la tension du sandows, reprenez le serrage des nœuds et des velcros

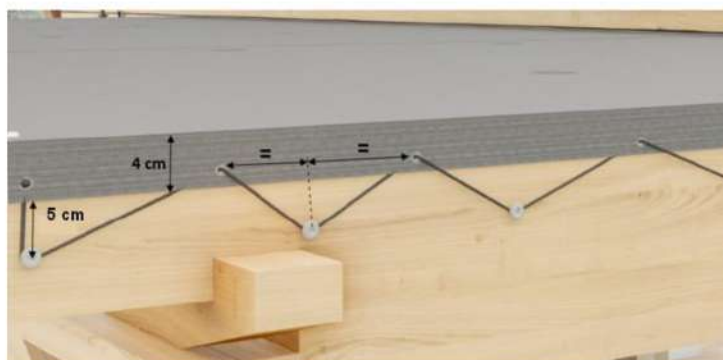

Notice de pose

Toile pour pergola Bois

7.1 / Fixation TYPE B OU FIXATIONS SUR LISSES :

Les toiles de "type B" ne recouvrent pas les chevrons extérieurs
Nous réduisons la dimension de la toile de 10cm par rapport à la largeur intérieur des chevrons (soit 5 cm par côtés). Les attaches sandows (champignon) sont fixées par dessus les chevrons.

Avec les vis bois fournies , vissez un crochet champignon dans l'alignement du premier œillet puis un crochet champignons entre chaque œillets .

la distance de l'axe de l'œillet à l'axe du crochet champignon est de 9 cm

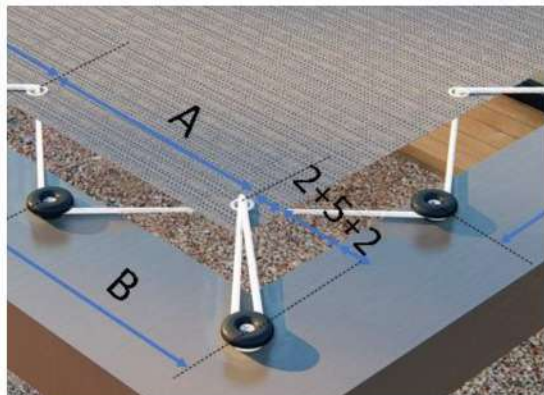

7.2 /Fixation Sur chevrons + Ferlettes :

Les œillets sont sertis sur un ourlet de renfort et parfaitement alignés à vos chevrons. Un retrait de 8cm est appliqué à la toile.

Avec les vis bois fournies Fixez les crochets champignons sur chaque chevrons, dans l'alignement de l'œillet .

la distance de l'axe de l'œillet à l'axe du crochet champignon est de 8 cm



Passez les Ferlettes dans l'œillet, puis autour des crochets champignons



RECEPTION DE VOTRE COMMANDE

L'équipe de e-davray.com met tout en œuvre pour que votre commande vous soit livrée dans les meilleurs délais et en parfait état.

Nous vous rappelons que le déchargement de votre commande doit être effectué par vos soins en choisissant les moyens de manutention adaptés.

Vous devrez ensuite effectuer les contrôles suivants :

- Ouvrir votre colis en présence du livreur et vérifier la quantité et l'état des produits, avant de signer le bon de transport.
- **En cas de dégradation :**
- **soit vous refusez** le produit en renseignant le motif du refus sur le bon du livreur, et si possible prendre une photo;
- **soit vous mentionnez** le nom de la pièce cassée avec sa référence (les réserves doivent être quantifiées et qualifiées : quoi et combien).
- **- En cas de pièces manquantes**, il convient d'indiquer la référence du produit manquant et le nombre sur le bon de livraison et sur le bon du livreur.

La prise de livraison sans réserve ou avec des réserves imprécises entraîne une présomption de réception conforme à l'égard du destinataire.

Afin que nous puissions traiter au mieux votre réclamation, **nous vous demandons également de nous adresser par mail à : ecommerce@davray.com** une confirmation des réserves que vous aurez émises. Nous vous recontacterons alors dans les 24 heures pour trouver avec vous la solution la plus adaptée.

En cas de modification de changement d'adresse lorsque que la livraison est en cours, nous pourrions vous facturer les frais supplémentaires.

E-DAVRAY.COM



Bureau et Unité de Production : 28 rue de Verdun 69490 VINDRY-SUR-TURDINE

Email : ecommerce@davray.com Tél. : 04 74 63 21 16

Siège Social : 11 avenue des Belges 69170 TARARE

Sarl au capital de 20000 € - Siret : 72557024600027 - APE : 1392Z - RCS Villefranche Tarare - N°FR01725570246



SAVOIR- FAIRE

Depuis 70 ans, la maison Davray perfectionne son savoir-faire dans la conception et fabrication de produits textiles et bâches. Cette expertise sans cesse améliorée a fait de Davray le spécialiste français de la confection. Cette excellence satisfait aujourd'hui les clients les plus exigeants au travers de gammes allant du standard au sur-mesure.

MADE IN FRANCE

Choisir le *made in France* c'est revendiquer la qualité, l'authenticité, l'emploi et la réindustrialisation. Pour Davray, confectionner les textiles à Vindry sur Turdine (Rhône), c'est défendre ces toutes valeurs.



PLUS D'INFORMATIONS TECHNIQUES CONCERNANT LES PRODUITS E-DAVRAY SUR
WWW.E-DAVRAY.COM

BUREAU & ATELIERS

04 74 63 21 16

ecommerce@davray.com

Site 1: 11 avenue des Belges
69170 TARARE

Site 2: 28 rue de Verdun
69490 Vindry sur Turdine
Sur rendez-vous, du lundi au vendredi
9H00 - 18H00 **SHOWROOM**

